

# AUF DER GANZEN WELT ZUHAUSE

TECHNIK- UND VERKAUFSLEITFADEN 2024

**PILOTE**

# INHALT

<b>WOHNMOBILE .....</b>	<b>3</b>
Ausstattungslineie .....	3
Évidence Fit und Plus .....	4
<b>SCHMALE TEILINTEGRIERTE ATLAS .....</b>	<b>8</b>
Serienmäßige Ausstattungen .....	9
Allgemeine Merkmale .....	10
Technische Pläne .....	11
<b>TEILINTEGRIERTE PACIFIC .....</b>	<b>13</b>
Serienmäßige Ausstattungen .....	15
Optionspakete .....	16
Optionen .....	17
Allgemeine Merkmale .....	20
Technische Pläne .....	24
<b>VOLLINTEGRIERTE GALAXY .....</b>	<b>46</b>
Serienmäßige Ausstattungen .....	48
Optionspakete .....	49
Optionen .....	50
Allgemeine Merkmale .....	53
Technische Pläne .....	63
<b>DIE VORZÜGE DER WOHNMOBILE VON PILOTE .....</b>	<b>66</b>
Isolierung .....	66
Easy Road .....	68
Schlafplatz im Wohnbereich .....	69
Ambiente .....	70

<b>KASTENWAGEN .....</b>	<b>71</b>
Ausstattungslineie .....	72
Ausstattungslineie X-Édition Fit .....	73
Ausstattungslineie X-Édition Plus .....	75
Die verschiedenen Kühlschränke .....	77
Optionspakete .....	78
<b>TRAIL ATLAS .....</b>	<b>79</b>
Serienmäßige Ausstattungen .....	80
Allgemeine Merkmale .....	81
Technischer Plan .....	82
<b>VEGA-STANDARDS .....</b>	<b>83</b>
Serienmäßige Ausstattungen .....	84
Optionen .....	87
Allgemeine Merkmale .....	90
Technische Pläne .....	91
<b>IHRE ONLINE-RESSOURCEN .....</b>	<b>97</b>
Die Websites .....	97
Die Dokumentation .....	98



# 3 AUSSTATTUNGSLINIEE, UM ALLE WÜNSCHE ZU ERFÜLLEN

## DAS AUSSTATTUNGSLINIE ÉVIDENCE FIT

Mit Évidence FIT bietet Pilote seine Bestseller mit nur den unverzichtbaren Optionen an – zu einem günstigen Preis.

- Erhältlich für 7 Teilintegrierte
- Reisefertige Wohnmobile, mit allen notwendigen und nützlichen Optionen
- Ihre Möglichkeit, ein Pilote Wohnmobil mit allen wesentlichen Optionen zu einem attraktiven Preis zu konfigurieren

## DAS AUSSTATTUNGSLINIE EXPRESSION

Wählen Sie Ihre Karosserie, Ihre Raumaufteilung, Ihre Optionen – als Paket oder einzeln – und gestalten Sie Ihr Wohnmobil so, dass es genau Ihren Anforderungen und Wünschen entspricht.

- Ein Wohnmobil, das Sie von A bis Z individuell gestalten können
- Erhältlich für das gesamte Sortiment (40 Modelle)
- Optionen, die auf (beinahe) unzählige Art und Weise kombiniert werden können
- Ein Wohnmobil, das auf Sie zugeschnitten ist.

## DAS AUSSTATTUNGSLINIE ÉVIDENCE PLUS

Évidence Plus steht für ein Wohnmobil-Erlebnis mit allem Komfort. Die besten Wohnmobile, ausgestattet mit allen Optionen zu einem besonders vorteilhaften Preis. Einfach entspannt losfahren.

- Klares und einfaches Ausstattungslinie, das leicht verständlich ist
- Wohnmobile, die mit den besten Optionen ausgestattet sind
- Vernünftiger Preis, damit Sie Ihren Urlaub genießen können

# DAS AUSSTATTUNGSLINIE ÉVIDENCE FIT UND PLUS

TEILINTEGRIERTE, DIE ALS ÉVIDENCE FIT UND PLUS ERHÄLTICH SIND

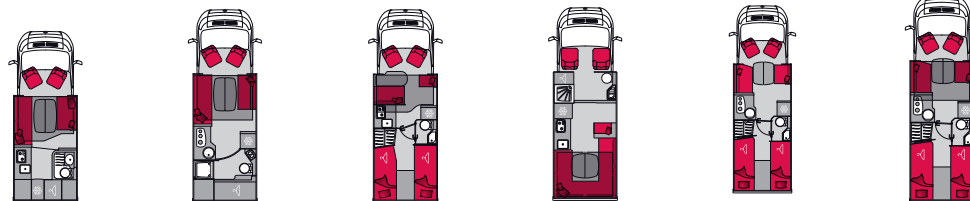

	P626D	P696D	P696GJ	P696U	P740FGJ	P746FGJ
Länge	6,20 m	6,99 m	6,99 m	6,99 m	7,45 m	7,45 m
Gurtsitzplätze	4	4	4	4	4	4
Sitzplätze am Tisch	6	6	5	6	5	5
Schlafplätze	2 + 2*	2 + 2*	2 + 1*	4	2 + 2*	4 + 2*

\*Option



# DAS AUSSTATTUNGSLINIE ÉVIDENCE FIT UND PLUS • TEILINTEGRIERTE

## DAS AUSSTATTUNGSLINIE ÉVIDENCE FIT

### **FAHRGESTELL – ANTRIEB**

- 2,2 l, 140 PS, Euro 6.3 Citroën, Schaltgetriebe
- 90-l-Dieseltank
- ABS, ASR, ESP, Traction Plus mit Bergabfahr-Assistent
- 16" Stahlfelgen

### **FAHRERHAUSAUSRÜSTUNG**

- Skyroof je nach Modell
- Elektrisch einstellbare und beheizbare Außenspiegel mit Weitwinkel- und Totwinkel-Spiegel
- Fahrer- und Beifahrerairbag
- Geschwindigkeitsregler und Tempomat
- Drehbare und höhenverstellbare Sitze

### **AUFBAUAUSRÜSTUNG**

- LED-Außenbeleuchtung
- Fahrerhausverdunklung mit Saugnäpfen

### **MULTIMEDIA**

- Steuertafel Xperience 2.0
- Vorverkabelung Satellitenantenne
- Verstellbare TV-Halterung und Stromversorgung für TV

### **WASCHRAUM UND WC**

- Verdunkelbares Dachfenster mit Insektenschutz in Waschraum und Dusche
- 230 V-Steckdose

### **ENERGIE**

- Heizung und Boiler Combi 4 Truma® für Fahrzeuge unter 7 m
- Heizung und Boiler Combi 6 Truma® für Fahrzeuge über 7 m
- Gaskasten für 2 Gasflaschen à 13 kg
- Einfacher Druckregler – Truma® Crash Sensor
- Booster zum Schnellaufladen der Batterie

### **WOHNZIMMER UND KÜCHE**

- Panorama-Dachfenster zum Öffnen
- Kochfeld mit 2 Gaskochstellen
- Kühlschrank mit automatischer Regelung: 133 l oder 153 l, je nach Modell
- 230-V-, 12-V- und USB-A/C-Steckdose

### **SCHLAFBEREICH**

- Strapazierfähige Komfortmatratze
- Lattenrost
- 230-V-Steckdose und USB-A/C-Anschluss
- Bettablage auf Queensbett
- Schlafplatzverlängerung für Einzel-Betten

### **IN FIT INKLUDIERTE PAKETE:**

#### **AGM 00 KG – P845**

100-W-Solaranlage, Aufbaubatterie 100 Ah AGM

#### **KOMFORT 00 KG – P457**

Aufbautür mit 2-Punkt-Zentralverriegelung und Fenster, Insektenschutz, Teppichboden im Fahrerhaus, Plissee-Jalousie und elektrische Trittstufe

#### **MEDIA 7" 00 KG • GOP0031**

Autoradio 6,7" Pioneer, DAB und Rückfahrkamera

### **ERHÄLTICHE OPTIONEN:**

- 3,65-t-Fahrgestell
- Zusätzlicher Schlafplatz im Wohnbereich
- Sitzbank aus Textilleder Plume
- Markise

## DAS AUSSTATTUNGSLINIE ÉVIDENCE PLUS

Verfügt über dieselben Ausstattungen wie das Ausstattungslinie Évidence Fit und zusätzlich über:

### **FAHRGESTELL – ANTRIEB**

- 2,2 l, 140 PS Multijet<sub>2</sub> Euro-D Final Fiat, Schaltgetriebe
- 16" Alufelgen

### **AUSSENAUSSTATTUNG**

- Nebelscheinwerfer und Tagfahrlicht
- Außendusche.
- Seitliche Außenschublade bei G741
- Markise

### **FAHRERHAUSAUSRÜSTUNG**

- Getränkehalter, Klemmbrett und doppelter USB-Anschluss
- TPMS – Reifendruckkontrollsystem
- Elektrische Handbremse

### **IN PLUS INKLUDIERTE PAKETE:**

#### **AGM, KOMFORT** sowie:

#### **MEDIA 9" 02 KG – GOP0021**

Autoradio 9", Android Auto, Apple CarPlay, DAB, GPS, Rückfahrkamera und Lautsprecher

#### **LUXUS 1 00 KG – P845**

Radio-Bedienelemente am Lenkrad, Armaturenbrett im Aluminium-Look, Lenkrad und Schaltknäufel mit Lederbezug

### **ERHÄLTICHE OPTIONEN:**

- 3,65-t-Fahrgestell
- Zusätzlicher Schlafplatz im Wohnbereich
- Automatikgetriebe für 140 PS
- 4,4-t-Fahrgestell mit 180-PS-Motor und Automatikgetriebe
- **PAKET SAT 85:** automatische Satellitenantenne 85" und 22" Full HD TV

# INNENAUSSTATTUNG ÉVIDENCE



Arbeitsfläche und Spritzschutz  
*Mika schwarz*



Möbel und Verkleidungen  
*Aspen*  
*Weiß glänzend*



Vorhänge und Kissen  
*Bali*

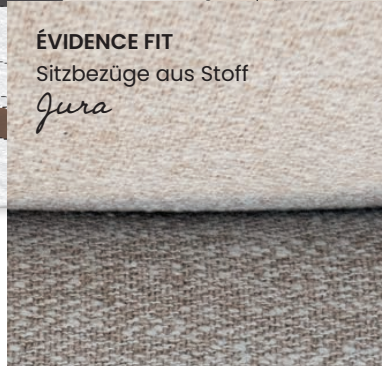

ÉVIDENCE FIT  
Sitzbezüge aus Stoff  
*Jura*

ÉVIDENCE PLUS  
Sitzbezüge aus Textilleder  
*Plume*



# TEILINTEGRIERTE



## **GUT KONZIPIERT**

- Optimierter Wohnbereich für eine maximale Bewegungsfreiheit
- Steuertafel Xperience 2.0

## **FREUNDLICH**

- Bequeme Sitzpolster im Wohnbereich für Ihren angenehmen Sitzkomfort
- Gemütlicher Schlafbereich mit großzügigen und komfortablen Betten
- Zeitgemäßes, elegantes Design
- Dank der großen Fenster lichtdurchflutet bei Tag und durch das LED-Lichtsystem angenehm beleuchtet bei Nacht
- Personalisierbares Ambiente

## **PRAKTISCH**

- Große Küchenarbeitsfläche (mit Verlängerung je nach Modell)
- „Easy-Road-Sitz“, um die gegenüberliegenden Sitzplätze des Wohnbereichs in nur einer Minute in einen Gurtsitzplatz in Fahrtrichtung zu verwandeln
- Schublade im Unterboden
- Höhenverstellbare, abgetrennte und abgesenkte Garage unter dem Queensbett zum einfachen Beladen (optional)
- Elektrisches Hubbett

## **GANZJAHRESWOHNMOBIL**

- Isolierung zertifiziert nach Klasse 3 dank der ISOTEK-Struktur und der Truma® Heizung
- Robuster 50mm dicker Unterboden für eine perfekte Isolierung
- Frostgeschützte Frischwasser- und Gasleitungen
- Aufbau auf verschiedenen Untergründen getestet
- Optimierte Heizung mit Truma® und Alde®
- Kontrollierte Dichtheit und 5-Jahre Dichtigkeits-Garantie (\*kostenpflichtige jährliche Dichtigkeitsprüfung beim Handelspartner)



# DIE TEILINTEGRIERTEN EXPRESSION

## TEILINTEGRIERTE

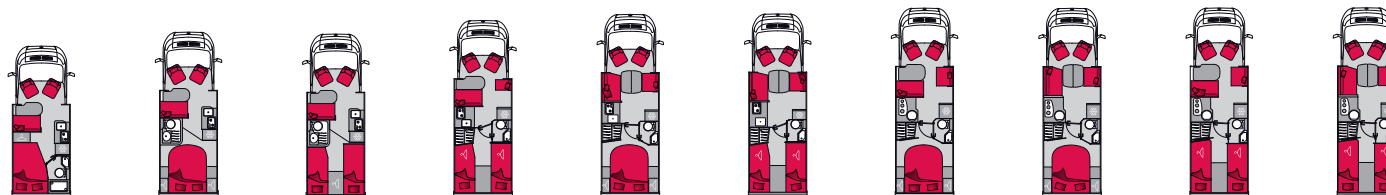

	P600P	P650C	P650GJ	P690GJ	P720FC	P720FGJ	P740C	P740FC	P740GJ	P740FGJ
Länge	5,96 m	6,49 m	6,49 m	6,99 m	7,20 m	7,20 m	7,45 m	7,45 m	7,45 m	7,45 m
Gurtsitzplätze	4	4	4	4	4	4	4+1*	4	4+1*	4
Sitzplätze am Tisch	4+1*	4+1*	4+1*	5	5	5	5	5	5	5
Schlafplätze	2	2	2	2	2	2	2	2	2	2
Schlafplatz im Wohnbereich*	1	1	1	1	1	1	2**	2**	2**	2**

## TEILINTEGRIERTE MIT HUBBETT

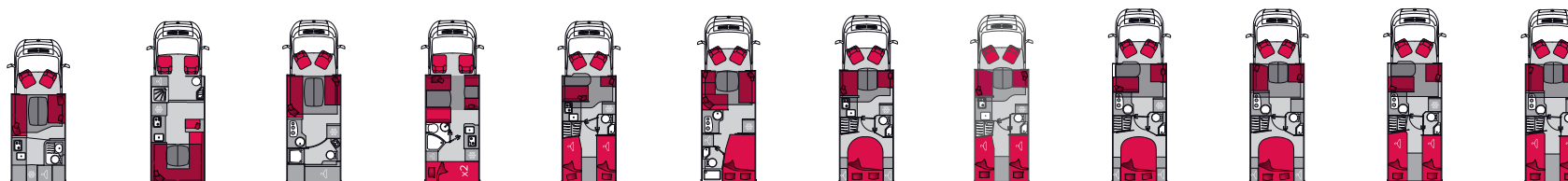

	P626D	P696U	P696D	P696S	P696GJ	P726P	P726FC	P726FGJ	P746C	P746FC	P746GJ	P746FGJ
Länge	6,20 m	6,99 m	6,99 m	6,99 m	6,99 m	7,15 m	7,20 m	7,20 m	7,45 m	7,45 m	7,45 m	7,45 m
Gurtsitzplätze	4	4	4	6	4	5	4	4	4+1*	4	4+1*	4
Sitzplätze am Tisch	6	6	6	6	5	6	5	5	5	5	5	5
Schlafplätze	2	4	2	4	2+2	2+2	2+2	2+2	2+2	2+2	2+2	2+2
Schlafplatz im Wohnbereich*	2	-	2	2	-	2	1	1	2**	2**	2**	2**

\* Option \*\* 1 Erwachsener oder 2 Kinder

# DIE TEILINTEGRIERTEN EXPRESSION

## SERIENAUSSTATTUNG SLANG

### FAHRGESTELL – ANTRIEB

- 2,2 l, 140 PS Fiat manuelles Schaltgetriebe
- ABS, ASR, ESP, Traction Plus mit Bergabfahr-Assistent

### AUSSENAUSSTATTUNG

- Stoßfänger vorne in Karosseriefarbe lackiert
- LED-Nebelscheinwerfer und LED-Tagfahrlicht
- Optische Einfassungen und Kühlergrill in Schwarz
- 16" Stahlfelgen
- Reifenreparaturset

### FAHRERHAUSAUSRÜSTUNG

- Getränkehalter, Klemmbrett und doppelter USB-Anschluss
- Zentralverriegelung und elektrische Fensterheber
- Elektrisch einstellbare und beheizbare Außenspiegel mit Weitwinkel- und Totwinkel-Spiegel
- Fahrer- und Beifahrerairbag
- Geschwindigkeitsregler und Tempomat
- Fahrerhaus mit manueller Klimaanlage
- Drehbare und höhenverstellbare Sitze mit Bezug (außer bei P696S und P696U)

### AUFBAUAUSRÜSTUNG

- LED-Außenbeleuchtung
- Aufbautür mit 1-Punkt-Verriegelung
- Fahrerhausverdunklung mit Saugnäpfen

### STRUKTUR

- Verwendung unverrottbarer Tragkonsolen im Aufbau
- Wärme- und Schallsolierung mit Styrofoam®
- Polyester-Dach mit Hagelschutz
- Polyesterbeschichtung unter dem Boden
- Weißer Aluminiumunterboden
- Doppelwandige Rahmenfenster in der Kabine mit Plissee-Jalousie und Insektenschutz
- Seiten außen aus Polyester

### MULTIMEDIA

- Digitales Bedienpanel Xperience 2.0
- Multimedia-Vorverkabelung (Radio-Antenne, Lautsprecher Fahrerhaus/Aufbau und Rückfahrkamera)
- Vorverkabelung Solaranlage und automatische Satellitenantenne
- Verstellbare TV-Halterung mit Stromversorgung

### ENERGIE

- Heizung und Boiler Combi 4 Truma® für Fahrzeuge unter 7 m
- Heizung und Boiler Combi 6 Truma® für Fahrzeuge über 7 m
- Gaskasten für 2 Gasflaschen à 13 kg
- Einfacher Druckregler – Truma® Crash Sensor
- Booster zum Schnellaufladen der Batterie

### WOHNBEREICH

- Panorama-Schiebedach
- Komfortable und strapazierfähige Sitzbank

### KÜCHE

- Schubladen mit Endlagendämpfung und Topfauszug
- Edelstahlspüle mit Abdeckung
- Kochfeld mit Abdeckung, 2 Gaskochfelder
- Kühlschrank mit automatischer Regelung, 133 l oder 153 l
- Gewürzregal
- Beschichtete Küchen-Rückwand-Verkleidung
- Indirekte Beleuchtung unter der Arbeitsplatte
- 230-V-Steckdose und doppelter USB-Anschluss

### BAD UND WC

- Duschsäule mit Seifenablage
- Verdunkelbares Dachfenster mit Insektenschutz im Bad und in der Dusche
- WC mit ausziehbarer Kassette auf Rollen
- 230 V-Steckdose

### SCHLAFBEREICH

- Hochleistungs-Komfortmatratze auf feststehendem Bett
- Lattenrost
- Leseleuchten
- Kopfteil mit Hintergrundbeleuchtung
- 230-V-Steckdose und USB-A/C-Anschluss

### AMBIENTE

- Stoffsitzbezug Jura
- Arbeitsfläche und Spritzschutz Mika schwarz

# OPTIONSPAKETE DER TEILINTEGRIERTEN

## MEDIA-PAKETE

### **MEDIA 7"** 4 KG • GOP0031 ..... 800 €

Autoradio 6,7" , Android Auto, Apple CarPlay  
Kabelverbindung, UKW/DAB, Rückfahrkamera und  
Lautsprecher.

### **MEDIA 9"** 05 KG • GOP0021 ..... 1 400 €

Autoradio 9" Pioneer, Android Auto, Apple CarPlay,  
Bluetooth-Verbindung, UKW/DAB, GPS, Rückfahrkamera  
und Lautsprecher

### **MEDIA 10"** 05 KG • P650 ..... 4 900 €

Autoradio 10" Uconnect, Android Auto, Apple CarPlay  
mit Bedienelementen am Lenkrad, Armaturenbrett im  
Aluminium-Look, Lenkrad und Schaltknauf mit Lederbezug,  
Keyless, 230-V-Steckdose, elektrische Handbremse,  
induktives Smartphone-Ladegerät, Digitaltacho, autom.  
Klimaanlage, DAB, GPS, Rückfahrkamera und Lautsprecher

## ENERGIE-PAKET

### **AGM** 00 KG • GOP0015 ..... 700 €

100-W-Solaranlage, Aufbaubatterie 95 Ah AGM

### **LITHIUM** 00 KG • GOP0017 ..... 2 500 €

2 100-W-Solarpaneele, Lithium-Aufbaubatterie 100 Ah

## INNENAUSSTATTUNGSPAKETE

### **KOMFORT** 15 KG • P457 ..... 1 800 €

Aufbautür mit 2-Punkt-Zentralverriegelung und Fenster,  
Insektenschutz, Plissee-Jalousie, elektrische Trittstufe und  
Teppichboden im Fahrerhaus

### **LUXUS 1** 00 KG • GOP0025 ..... 400 €

Radio-Bedienelemente am Lenkrad, Armaturenbrett aus  
Aluminium, Lenkrad und Schaltknauf mit Lederbezug

### **LUXUS 2** 00 KG • GOP0032 ..... 1 900 €

Radio-Bedienelemente am Lenkrad, Armaturenbrett im  
Aluminium-Look, Lenkrad und Schaltknauf mit Lederbezug,  
induktives Smartphone-Ladegerät und 230-V-Steckdose

### **ALDE**® 35 KG • GOP0013 ..... 2 500 €

Heizung Alde®, Wärmetauscher und Pumpe Alde® ab 740.

## AUSSENAUSSTATTUNGSPAKETE

### **ENTSPANNUNG** 41 KG • P403 ..... 1 600 €

Markise und Fahrradträger für 2 Fahrräder

### **SAT 85** 20 KG • GOP0014 ..... 2 200 €

Automatische Antenne Twin 85 cm und TV 22" mit  
Halterung

## ★ BELIEBTESTEN OPTIONEN

### **MOTORISIERUNG:**

Automatikgetriebe 140 PS • 33 kg ..... 3 000 €

Automatikgetriebe 180 PS • 33 kg ..... 6 000 €

### **HEIZUNG:**

Heizung Truma® 6E • 01 kg ..... 800 €

### **FAHRGESTELL:**

Fahrgestell 3,65 t • 00 kg ..... 440 €

Fahrgestell Heavy\* • 40 kg ..... 1 700 €

4,2 t bei 140 PS – 4,4 t bei 180 PS und verstärkte  
Vorderachsen-Federung

### **FELGEN:**

Schwarze 16"-Leichtmetallfelgen -5 kg ..... 700 €

## ✓ **SUPER-PAKET** ..... 6300 €

P599 > P601 Autoradio 9" Pioneer, Android Auto, Apple  
CarPlay, Bluetooth-Verbindung, UKW/DAB, GPS,  
Rückfahrkamera, Lautsprecher, 100-W-Solarpaneele,  
Aufbaubatterie 95 Ah AGM, Glastür des Aufbaus  
mit 2-Punkt-Zentralverriegelung, Insektenschutz,  
Verdunkelungen zum Schieben, elektrische Trittstufe,  
Teppichboden im Fahrerhaus, Markise, Bodenrost,  
Handbrause, Crash Sensor Truma, Sitzbezüge aus  
Textilleder, frostfreier Abwassertank, Schlafplatz im  
Wohnbereich und Unterflurlade

Preis inkl. MwSt. \* Erfordert Automatikgetriebe 180 PS und Alufelgen 16"







# OPTIONEN

					P600P	P626D	P650C	P650GJ	P690GJ	P696GJ	P696D	P696U	P696S	P720FC	P726FC	P720FGJ	P726FGJ	P726P	P740C	P746C	P740FC	P746FC	P740GJ	P746GJ	P740FGJ	P746FGJ			
<b>FAHRGESTELL – ANTRIEB</b>																													
2,2 l, Fiat, 140 PS Fiat, Automatikgetriebe	x	33	3 000 €	PUISSANCE_MOTEUR_144	o	o	o	o	o	o	o	o	o	o	o	o	o	o	o	o	o	o	o	o	o	o	o		
2,2 l, Fiat, 140 PS Fiat, Automatikgetriebe	x	33	6 000 €	PUISSANCE_MOTEUR_182	-	o	-	-	o	o	o	o	o	o	o	o	o	o	o	o	o	o	o	o	o	o	o		
90-l-Dieseltank	x	11	200 €	RESERVOIR_CARB_90	o	o	o	o	o	o	o	o	o	o	o	o	o	o	o	o	o	o	o	o	o	o	o		
Fahrgestell Light mit Ablastung auf 3,5 t		-	440 €	CHASSIS_DETARE_3T650	o	o	o	o	o	o	o	o	o	o	o	o	o	o	o	o	o	o	o	o	o	o	o		
Fahrgestell Heavy 4,40 t auf Fiat-Fahrgestell (in Verbindung mit 16" Leichtmetallfelgen und 180 PS Automatikgetriebe)	x	40	1 700 €	POIDS_CHASSIS_35L/40H	-	o	-	-	o	o	o	o	o	o	o	o	o	o	o	o	o	o	o	o	o	o			
Luftfederung für höhere Traglast hinten	x	10	850 €	SUSP_PNEUM_AT	o	o	o	o	o	o	o	o	o	o	o	o	o	o	o	o	o	o	o	o	o	o	o		
<b>AUSSENAUSSTATTUNG</b>																													
16" Leichtmetallfelgen in Schwarz für Fahrgestell Light	x	-5	700 €	JANTES_J005	o	o	o	o	o	o	o	o	o	o	o	o	o	o	o	o	o	o	o	o	o	o	o		
16" Leichtmetallfelgen für Fahrgestell Heavy	x	-5	700 €	JANTES_J006	o	o	o	o	o	o	o	o	o	o	o	o	o	o	o	o	o	o	o	o	o	o	o		
Ganzjahresreifen mit Schneesymbol		-	450 €	PNEUMATIQUE_4_SAISONS	o	o	o	o	o	o	o	o	o	o	o	o	o	o	o	o	o	o	o	o	o	o	o		
Anhängervorrichtung		47	1 800 €	OP2000	o	o	o	o	o	o	o	o	o	o	o	o	o	o	o	o	o	o	o	o	o	o	o		
Manuelle Hubstützen hinten		9	490 €	OP2133	o	o	o	o	o	o	o	o	o	o	o	o	o	o	o	o	o	o	o	o	o	o	o		
<b>FAHRERHAUSAUSRÜSTUNG</b>																													
Regen- und Lichtsensor	x	-	300 €	CAP_PLUIE_LUMIERE	o	o	o	o	o	o	o	o	o	o	o	o	o	o	o	o	o	o	o	o	o	o	o		
Erkennung von zu niedrigem Reifendruck (TPMS)	x	-	300 €	INDICATEUR_PRESSION	o	o	o	o	o	o	o	o	o	o	o	o	o	o	o	o	o	o	o	o	o	o	o		
Automatische Klimaanlage	x	-	600 €	CLIM_AUTO	o	o	o	o	o	o	o	o	o	o	o	o	o	o	o	o	o	o	o	o	o	o	o		
Elektrische Parkbremse	x	-	550 €	FREIN_PARKING_ELEC	o	o	o	o	o	o	o	o	o	o	o	o	o	o	o	o	o	o	o	o	o	o	o		
Fahrerhausverdunklung zum Schieben	x	-	490 €	OP2027	o	o	o	o	o	o	o	o	o	o	o	o	o	o	o	o	o	o	o	o	o	o	o		
Teppichboden im Fahrerhaus		2	390 €	OP2025	o	o	o	o	o	o	o	o	o	o	o	o	o	o	o	o	o	o	o	o	o	o	o		
<b>AUFBAUAUSRÜSTUNG</b>																													
Skyroof	x	1	650 €	OP2079	o	●	o	o	o	●	●	o	●	o	●	o	●	●	o	●	o	●	o	●	o	●	o		
Aufbautür mit 2-Punkt-Zentralverriegelung und Fenster	x	7	1 300 €	CENTRALISATION	o	o	o	o	o	o	o	o	o	o	o	o	o	o	o	o	o	o	o	o	o	o	o		
Elektrische Trittstufe	x	6	550 €	OP2024	o	o	o	o	o	o	o	o	o	o	o	o	o	o	o	o	o	o	o	o	o	o	o		
Kabinenteppichboden		3	550 €	OP2026	o	o	o	o	o	o	o	o	o	o	o	o	o	o	o	o	o	o	o	o	o	o	o		
Fußmatten in Wohnbereich und Küche		-	150 €	OP2096	o	o	o	o	o	o	o	o	o	o	o	o	o	o	o	o	o	o	o	o	o	o	o		





● Serienausstattung ○ Option - Nicht verfügbar Nur bei der Erstausrüstung erhältlich Gewicht in kg Preis inkl. MwSt. Referenz der Option

# OPTIONEN

					P600P	P626D	P650C	P650GJ	P690GJ	P696GJ	P696D	P696U	P696S	P720FC	P726FC	P720FGJ	P726FGJ	P726P	P740C	P746C	P740FC	P746FC	P740GJ	P746GJ	P740FGJ	P746FGJ			
<b>MULTIMEDIA</b>																													
22" TV mit integriertem Decoder, LED Full HD und Satellitenantenne Ø85 cm		20	2 200 €	GOP0014	o	o	o	o	o	o	o	o	o	o	o	o	o	o	o	o	o	o	o	o	o	o	o		
Verstell- und drehbare TV-Halterung bis 32" Diagonale, 32"-Full-HD LED Smart-TV mit integriertem Decoder, automatische SAT-Antenne Ø85 cm	x	24	2 500 €	GOP0019	-	-	-	-	-	-	o	o	-	-	-	-	-	-	-	-	-	-	-	-	-	-			
<b>ENERGIE</b>																													
Truma® Combi 6E Heizung/Boiler 6 000 W (Gas/230 V)	x	1	800 €	TYPE_CHAUFFAGE_C6EH	o	o	o	o	o	o	o	o	o	o	o	o	o	o	o	o	o	o	o	o	o	o	o		
Heizung Alde®, Wärmetauscher und Pumpe zum Vorwärmen des Motors	x	35	2 500 €	GOP0013	-	-	-	-	-	-	-	-	-	-	-	-	-	-	o	o	o	o	o	o	o	o			
Zusatzheizung für Fahrerhaus Webasto – Option Fahrgestell	x	6	1 490 €	CHAUFFAGE_WEBASTO	o	o	o	o	o	o	o	o	o	o	o	o	o	o	o	o	o	o	o	o	o	o	o		
Gasdruckminderventil/automatische Umschaltung – Truma® Crash Sensor	x	-	250 €	OP2022	o	o	o	o	o	o	o	o	o	o	o	o	o	o	o	o	o	o	o	o	o	o	o		
Wechselrichter mit reinem Sinus, 12/230 V, 1500 W		4	990 €	OP2343	o	o	o	o	o	o	o	o	o	o	o	o	o	o	o	o	o	o	o	o	o	o	o		
Frostfreier Abwassertank	x	2	390 €	OP2043	o	o	o	o	o	o	o	o	o	o	o	o	o	o	o	o	o	o	o	o	o	o	o		
<b>STAUHAUM UND AUSSENZUBEHÖR</b>																													
Beleuchtung, Verzurrstienen und 230-V-Steckdose in Garage	x	2	300 €	OP0018	o	o	o	o	o	o	o	-	o	o	o	o	o	o	o	o	o	o	o	o	o	o	o		
Aufbewahrungsboxen Heckgarage		1	50 €	OP2157	o	o	o	o	o	o	o	-	o	o	o	o	o	o	o	o	o	o	o	o	o	o	o		
Kalt-und-Warmwasser-Handbrause in der Heckgarage	x	1	190 €	OP2011	o	o	o	o	o	o	o	o	o	o	o	o	o	o	o	o	o	o	o	o	o	o	o		
Außenschublade in der Seitenschürze	x	15	750 €	OP2059	o	o	o	o	o	o	o	o	o	o	o	o	o	o	o	o	o	o	o	o	o	o	o		
Mehr Stauraum in der Garage durch das elektrisch höhenverstellbare Queensbett	x	20	990 €	OP2134	-	-	o	-	-	-	-	-	o	o	o	-	-	-	o	o	o	o	-	-	-	-			
Markise – Länge je nach Fahrzeug		33	1 300 €	OP2069	o	o	o	o	o	o	o	o	o	o	o	o	o	o	o	o	o	o	o	o	o	o	o		
Fahrradträger für 2 Fahrräder		8	490 €	OP2081	o	o	o	o	o	o	o	o	o	o	o	o	o	o	o	o	o	o	o	o	o	o	o		
Isoliermatte für die Fahrerhausscheiben		3	490 €	OP2129	o	o	o	o	o	o	o	o	o	o	o	o	o	o	o	o	o	o	o	o	o	o	o		
<b>WOHNBEREICH</b>																													
L-Sitzgruppe, je nach Konfiguration	x	5	600 €	OP2344	o	-	o	o	o	o	-	-	-	-	-	-	-	●	o	o	-	-	o	o	-	-			
Mittig klappbarer Tisch, je nach Konfiguration	x	-	100 €	TABLE_T002	o	-	o	o	o	o	-	-	-	-	-	-	-	-	o	o	-	-	o	o	-	-			
Klappsitz bei den Modellen P600 und P650	x	3	290 €	OP2319	o	-	o	o	-	-	-	-	-	-	-	-	-	-	-	-	-	-	-	-	-	-			
5. Sitzplatz inkl. Gurt: einschl. einem Fenster auf der Beifahrerseite	x	15	1 400 €	OP2057	-	-	-	-	-	-	-	-	-	-	-	-	-	●	o	o	-	-	o	o	-	-			
Zusätzlicher Schlafplatz auf T- oder L-Sitzgruppe	x	11	650 €	OP2346	o	-	o	o	o	o	-	-	●	-	-	-	-	-	o	o	-	-	o	o	-	-			
Zusätzlicher Schlafplatz auf F-Sitzgruppe und im Modell 720P	x	11	650 €	OP2010	-	o	-	-	-	-	o	●	-	o	o	o	o	o	-	-	o	o	-	-	o	o			
Schlafplatzerweiterung im Wohnbereich für Breite 140 x 200 cm		6	390 €	OP2009	-	-	-	-	-	-	-	-	o	-	-	-	-	-	-	-	-	-	-	-	-	-			

● Serienausstattung ○ Option – Nicht verfügbar  Nur bei der Erstausrüstung erhältlich  Gewicht in kg  Preis inkl. MwSt.  Referenz der Option

# OPTIONEN

					P600P	P626D	P650C	P650GJ	P690GJ	P696GJ	P696D	P696U	P696S	P720FC	P726FC	P720FGJ	P726FGJ	P726P	P740C	P746C	P740FC	P746FC	P740GJ	P746GJ	P740FGJ	P746FGJ			
<b>KÜCHE</b>																													
Integrierter Mülleimer und Schubladenunterteilungen		-	50 €	OP2151	o	o	o	o	o	o	o	o	o	o	o	o	o	o	o	o	o	o	o	o	o	o	o		
Ofen/Grill 36 l (nicht verfügbar mit OP2118)	x	13	650 €	OP2018	o	o	o	o	o	o	o	o	o	o	o	o	o	o	o	o	o	o	o	o	o	o	o		
Dunstabzugshaube mit LED-Beleuchtung	x	1	350 €	OP2063	o	o	o	o	o	o	o	o	o	o	o	o	o	o	o	o	o	o	o	o	o	o	o		
<b>BAD UND WC</b>																													
Bodenrost		2	190 €	OP2149	o	o	o	o	o	o	o	o	o	-	o	o	o	o	o	o	o	o	o	o	o	o	o		
Klappbarer Handtuchhalter		-	90 €	OP2074	o	o	o	o	o	o	o	o	o	o	o	o	o	o	o	o	o	o	o	o	o	o	o		
Zusätzlicher Spiegel		1	250 €	OP2340	o	-	-	-	o	o	-	o	o	o	o	o	o	o	o	o	o	o	o	o	o	o	o		
<b>SCHLAFBEREICH</b>																													
Einzelbetten mit manuell höhenverstellbarem Kopfteil	x	5	590 €	OP2156	-	-	-	o	o	o	-	-	-	-	-	o	o	-	-	-	-	-	o	o	o	o			
Bettverbreiterung (Länge 170 cm) zwischen den Einzelbetten	x	3	450 €	OP2008	-	-	-	o	o	o	-	-	-	-	-	o	o	-	-	-	-	-	o	o	o	o			
Schrankbeleuchtung	x	-	90 €	OP2013	o	o	o	o	o	o	o	o	o	o	o	o	o	o	o	o	o	o	o	o	o	o	o		
Queensbett und Twin-Betten mit Ablage	x		110 €	OP2359	-	-	o	o	o	o	-	-	-	o	o	o	o	-	o	o	o	o	o	o	o	o			
Tagesdecke, passend zu de Vorhängen		1	200 €	OP2135	o	-	o	o	o	o	-	-	-	o	o	o	o	o	o	o	o	o	o	o	o	o			
TV-Vorbereitung im Schlafbereich (12 V)	x	-	110 €	OP2078	o	-	o	o	o	o	-	-	-	o	o	o	o	o	o	o	o	o	o	o	o	o			
TV-Halterung im Schlafbereich und 22" Full-HD LED TV (Voraussetzung: OP2078)		6	800 €	OP2263	o	-	o	o	o	o	-	-	-	o	o	o	o	o	o	o	o	o	o	o	o	o			
<b>AMBIENTE</b>																													
Fronten der Hängeschränke mit glänzenden weißen Oberflächen	x	-	490 €	PORTES_VERNIES	o	o	o	o	o	o	o	o	o	o	o	o	o	o	o	o	o	o	o	o	o	o			
Sitze aus Textilleder Plume	x	-	490 €	SIMILI	o	o	o	o	o	o	o	o	o	o	o	o	o	o	o	o	o	o	o	o	o	o			
Zweifarbiger Sitzbezug Club	x	-	700 €	SIMILI_BITON	o	o	o	o	o	o	o	o	o	o	o	o	o	o	o	o	o	o	o	o	o	o			
Tisch , Arbeitsplatte aus Laminat und Nische lucido weiß	x	-	150 €	LUCIDO_BLANC	o	o	o	o	o	o	o	o	o	o	o	o	o	o	o	o	o	o	o	o	o	o			
Vorhänge sowie 4 passende Zierkissen		-	90 €	OP2171	o	o	o	o	o	o	o	o	o	o	o	o	o	o	o	o	o	o	o	o	o	o			

● Serienausstattung ○ Option – Nicht verfügbar  Nur bei der Erstausrüstung erhältlich  Gewicht in kg  Preis inkl. MwSt.  Referenz der Option



# ALLGEMEINE MERKMALE DER KLASSISCHEN TEILINTEGRIERTEN

	P600P	P650C	P650GJ	P690GJ	P720FC	P720FGJ	P740C	P740FC	P740GJ	P740FGJ
<b>FAHRGESTELL</b>										
Fahrgestell	Fiat CCS									
Reifengröße	225/75 R16 CP									
<b>AUTONOMIE (IN LITERN)</b>										
Dieseltank	75	75	75	75	75	75	75	75	75	75
Dieseltank (optional)	90	90	90	90	90	90	90	90	90	90
Höchstmenge an Frischwasser (±3 %)	130	130	130	130	130	130	130	130	130	130
Höchstmenge an Abwasser (±3 %)	95	95	95	95	95	95	95	95	95	95
<b>ABMESSUNGEN (IN CM ±3 %)</b>										
Länge	596	649	649	699	720	720	745	745	745	745
Breite	230	230	230	230	230	230	230	230	230	230
Gesamtbreite inkl. ausgeklappter Außenspiegel	276	276	276	276	276	276	276	276	276	276
Höhe	288	288	288	288	288	288	288	288	288	288
Radstand	345	345	345	380	403,5	403,5	403,5	403,5	403,5	403,5
Markise (in m), optional	3	3,5	3,5	4	4	4	4,5	4,5	4,5	4,5
<b>ÄUSSERE STAUMÖGLICHKEITEN (IN CM ±3 %)</b>										
Garagenhöhe	60	82	110	110	82	110	82	82	110	110
Stauraum (Liter)	940	1720	2750	2850	1830	2850	1830	1830	2950	2950
Heckgaragentür auf rechter Seite B x H	-	66 x 85	66 x 95	66 x 95	66 x 85	66 x 95	76 x 85	76 x 85	84 x 100	84 x 100
Heckgaragentür auf linker Seite B x H	85 x 45	66 x 85	66 x 95	66 x 95	66 x 85	66 x 95	76 x 85	76 x 85	84 x 100	84 x 100
Innenhöhe Garage (min./max.)	-	86 / 111	75 <sup>[A]</sup>	75 <sup>[A]</sup>	86 / 111	75 <sup>[A]</sup>	86 / 111	86 / 111	75 <sup>[A]</sup>	75 <sup>[A]</sup>
Heckgaragentür auf rechter Seite – B x H	-	66 x 110	66 x 65 <sup>[A]</sup>	66 x 65 <sup>[A]</sup>	66 x 110	66 x 65 <sup>[A]</sup>	76 x 110	76 x 110	84 x 65 <sup>[A]</sup>	84 x 65 <sup>[A]</sup>
Stauraum in Litern (min./max.)	-	1850/2260	1780 <sup>[A]</sup>	1890 <sup>[A]</sup>	1960/2370	1890 <sup>[A]</sup>	1960/2370	1960/2370	1990 <sup>[A]</sup>	1990 <sup>[A]</sup>

<sup>[A]</sup> Maße mit Option Ausstattung mit niedrigen Betten <sup>[B]</sup> 1 Erwachsener oder 2 Kinder <sup>[C]</sup> Diese Masse beinhaltet die beförderten Personen sowie die vorgeschriebene Nutzlast \*Optional

# ALLGEMEINE MERKMALE DER KLASSISCHEN TEILINTEGRIERTEN

	P600P	P650C	P650GJ	P690GJ	P720FC	P720FGJ	P740C	P740FC	P740GJ	P740FGJ
<b>INNEN (IN CM ±3 %)</b>										
Stehhöhe im Wohnbereich	213	213	213	213	213	213	213	213	213	213
Stehhöhe in der Dusche	198	196	196	195	195	195	195	195	195	195
Höchstmaß des Fernsehers im Wohnbereich	22"	22"	22"	22"	22"	22"	22"	22"	22"	22"
Feststehendes Heckbett	140 x 200	150 x 190	80 x 187 80 x 200	80 x 195 80 x 186	150 x 190	80 x 200 80 x 190	150 x 190	150 x 190	80 x 200 80 x 190	80 x 200 80 x 190
Zusätzlicher Schlafplatz im Wohnbereich (optional)	90 x 200	90 x 200	90 x 200	100 x 200	100 x 200	100 x 200	100 x 200	100 x 200	100 x 200	100 x 200
<b>ANZAHL PLÄTZE</b>										
Fahrtsitze	4	4	4	4	4	4	4   5*	4	4   5*	4
Essplätze	4   5*	4   5*	4   5*	5	5	5	5	5	5	5
Schlafplätze	2	2	2	2	2	2	2	2	2	2
Zusätzliche optionale Schlafplätze (optional)	1	1	1	1	1	1	2 <sup>[B]</sup>	2 <sup>[B]</sup>	2 <sup>[B]</sup>	2 <sup>[B]</sup>
<b>GEWICHT – ZULADUNGSKAPAZITÄTEN (KG)</b>										
Zulässiges Gesamtgewicht des Zuges	5500	5500	5500	5500	5500	5500	5500	5500	5500	5500
Zulässige Anhängelast gebremst/ungebremst	2000 / 750	2000 / 750	2000 / 750	2000 / 750	2000 / 750	2000 / 750	2000 / 750	2000 / 750	2000 / 750	2000 / 750
Nutzlastmöglichkeit einschließlich Fahrer bei Grundausstattung	805	680	680	600	570	570	530	555	530	555
<b>FAHRTSITZE (LAUT ZULASSUNG)</b>										
Basisfahrzeug Light	Höchstzulässiges Gesamtgewicht	3500	3500	3500	3500	3500	3500	3500	3500	3500
	Maximale Anzahl von Plätzen laut Zulassung	4	4	4	4	4	4   5*	4	4   5*	4
	Verfügbare Masse <sup>[c]</sup> für zusätzliche Ausstattung	480	350	350	265	230	230	90	215	90
Basisfahrzeug Light	Höchstzulässiges Gesamtgewicht	3650	3650	3650	3650	3650	3650	3650	3650	3650
	Maximale Anzahl von Plätzen laut Zulassung	4	4	4	4	4	4   5*	4	4   5*	4
	Verfügbare Masse <sup>[c]</sup> für zusätzliche Ausstattung	630	500	500	415	380	380	240	365	240
Schwerfahrzeug Heavy	Höchstzulässiges Gesamtgewicht 180 PS	4400	4400	4400	4400	4400	4400	4400	4400	4400
	Maximale Anzahl von Plätzen laut Zulassung	4	4	4	4	4	4   5*	4	4   5*	4
	Verfügbare Masse <sup>[c]</sup> für zusätzliche Ausstattung	1340	1210	1210	1125	1090	1090	950	1075	950

<sup>[A]</sup> Maße mit Option Ausstattung mit niedrigen Betten <sup>[B]</sup> 1 Erwachsener oder 2 Kinder <sup>[c]</sup> Diese Masse beinhaltet die beförderten Personen sowie die vorgeschriebene Nutzlast \*Optional

# ALLGEMEINE MERKMALE DER TEILINTEGRIERTEN MIT HUBBETT

	P626D	P696GJ	P696D	P696U	P696S	P726FC	P726FGJ	P726P	P746C	P746FC	P746GJ	P746FGJ
<b>FAHRGESTELL</b>												
Fahrgestell	Fiat CCS											
Reifengröße	225/75 R16 CP											
<b>AUTONOMIE (IN LITERN)</b>												
Dieseltank	75	75	75	75	75	75	75	75	75	75	75	75
Dieseltank (optional)	90	90	90	90	90	90	90	90	90	90	90	90
Kapazität in Liter Frischwasser (±3 %)	130	130	130	130	130	130	130	130	130	130	130	130
Kapazität in Liter Abwasser (±3 %)	95	95	95	95	95	95	95	95	95	95	95	95
<b>ABMESSUNGEN (IN CM ±3 %)</b>												
Länge	620	699	699	699	699	720	720	715	745	745	745	745
Breite	230	230	230	230	230	230	230	230	230	230	230	230
Gesamtbreite inkl. ausgeklappte Außenspiegel	276	276	276	276	276	276	276	276	276	276	276	276
Höhe	288	288	288	288	285	288	288	288	288	288	288	288
Radstand	380	380	403,5	380	403,5	403,5	403,5	403,5	403,5	403,5	403,5	403,5
Markise (in m), optional	3	4	4	4	4	4	4	4	4,5	4,5	4,5	4,5
<b>ÄUSSERE STAUMÖGLICHKEITEN (IN CM ±3 %)</b>												
Garagenhöhe	78	110	120	35	44	82	110	57	82	82	110	110
Stauraum (Liter)	1250	2850	2880	1830	840	1830	2850	1550	1830	1830	2950	2950
Heckgaragentür auf rechter Seite B x H	45 x 125	66 x 95	65 x 110	76 x 83	57 x 102	66 x 85	66 x 95	115 x 45	76 x 85	76 x 85	84 x 100	84 x 100
Heckgaragentür auf linker Seite B x H	-	66 x 95	45 x 170	-	57 x 102	66 x 85	66 x 95	-	76 x 85	76 x 85	84 x 100	84 x 100
Innenhöhe Garage (min./max.) <sup>[A]</sup>	-	75 <sup>[A]</sup>	-	-	136 <sup>[D]</sup>	86 / 111	75 <sup>[A]</sup>	-	86 / 111	86 / 111	75 <sup>[A]</sup>	75 <sup>[A]</sup>
Heckgaragentür auf rechter Seite – B x H <sup>[A]</sup>	-	66 x 65 <sup>[A]</sup>	-	-	-	66 x 110	66 x 65 <sup>[A]</sup>	-	76 x 110	76 x 110	84 x 65 <sup>[A]</sup>	84 x 65 <sup>[A]</sup>
Stauraum in Litern (min./max.) <sup>[A]</sup>	-	1890 <sup>[A]</sup>	-	-	2590 <sup>[D]</sup>	1940 / 2350	1890 <sup>[A]</sup>	-	1940 / 2350	1940 / 2350	1990 <sup>[A]</sup>	1990 <sup>[A]</sup>

<sup>[A]</sup> Maße mit Option Ausstattung mit niedrigen Betten <sup>[B]</sup> 1 Erwachsener oder 2 Kinder <sup>[C]</sup> Diese Masse beinhaltet die beförderten Personen sowie die vorgeschriebene Nutzlast <sup>[D]</sup> Hochgefahrenes niedriges Bett

# ALLGEMEINE MERKMALE DER TEILINTEGRIERTEN MIT HUBBETT

	P626D	P696GJ	P696D	P696U	P696S	P726FC	P726FGJ	P726P	P746C	P746FC	P746GJ	P746FGJ
<b>INNEN (IN CM ±3 %)</b>												
Stehhöhe im Wohnbereich	192	192	192	192	192	192	192	192	192	192	192	192
Stehhöhe in der Dusche	196	195	195	199	190	195	195	205	195	195	195	195
Fernseher im Wohnbereich	22"	22"	32"	32"	22"	22"	22"	22"	22"	22"	22"	22"
Feststehendes Heckbett	-	80 x 195 80 x 186	-	-	2x 85 x 220	150 x 190	80 x 200 80 x 190	140 x 200	150 x 190	150 x 190	80 x 200 80 x 194	80 x 200 80 x 194
Hubbett	160 x 200	125 x 200	160 x 200	160 x 200	135 x 195	125 x 200	125 x 200	135 x 200	135 x 200	135 x 200	135 x 200	135 x 200
Längs gerichtetes, elektrisches Hubbett mit Schubkasten	160 x 200	125 x 200	160 x 200	-	105 x 200	125 x 200	125 x 200	135 x 200	135 x 200	135 x 200	135 x 200	135 x 200
Zusätzlicher Schlafplatz* im Wohnbereich	125 x 200	-	125 x 200	160 x 200	140 x 200	100 x 200	100 x 200	140 x 200	100 x 200	100 x 200	100 x 200	100 x 200
<b>ANZAHL PLÄTZE</b>												
Gurtsitzplätze	4	4	4	4	6	4	4	5	4   5*	4	4   5*	4
Essplätze	6	5	6	6	6	5	5	6	5	5	5	5
Schlafplätze	2	4	2	4	6	4	4	4	4	4	4	4
Optionale Schlafplätze	2	0	2	-	-	1	1	2	2 <sup>[B]</sup>	2 <sup>[B]</sup>	2 <sup>[B]</sup>	2 <sup>[B]</sup>
<b>GEWICHT – ZULADUNGSKAPAZITÄTEN (KG)</b>												
Zulässiges Gesamtgewicht des Gespann	5500	5500	5500	5500	5500	5500	5500	5500	5500	5500	5500	5500
Zulässige Anhängelast gebremst/ungebremst	2000 / 750	2000 / 750	2000 / 750	2000 / 750	2000 / 750	2000 / 750	2000 / 750	2000 / 750	2000 / 750	2000 / 750	2000 / 750	2000 / 750
Nutzlast	695	625	595	625	675	575	575	575	585	545	580	545
<b>FAHRTSITZE (LAUT ZULASSUNG)</b>												
Light	Höchstzulässiges Gesamtgewicht	3500	3500	3500	3500	3500	3500	3500	3500	3500	3500	3500
	Maximale Anzahl von Plätzen laut Zulassung	4	4	4	4	6	4	4	5	5	4	5
	Verfügbare Masse <sup>[C]</sup> für zusätzliche Ausstattung	290	215	185	215	95	160	160	75	70	130	65
Light	Höchstzulässiges Gesamtgewicht	3650	3650	3650	3650	3650	3650	3650	3650	3650	3650	3650
	Maximale Anzahl von Plätzen laut Zulassung	4	4	4	4	6	4	4	5	5	4	5
	Verfügbare Masse <sup>[C]</sup> für zusätzliche Ausstattung	440	365	335	365	245	310	310	210	220	280	215
Heavy	Höchstzulässiges Gesamtgewicht 140 PS	4250	4250	4250	4250	4250	4250	4250	4250	4250	4250	4250
	Höchstzulässiges Gesamtgewicht 180 PS	4400	4401	4400	4401	4400	4400	4400	4400	4400	4400	4400
	Maximale Anzahl von Plätzen laut Zulassung	4	4	4	4	6	4	4	5	5	4	5
	Verfügbare Masse <sup>[C]</sup> für zusätzliche Ausstattung	1150	1075	1045	1000	1125	1020	1020	935	930	990	925

<sup>[A]</sup> Maße mit Option Ausstattung mit niedrigen Betten <sup>[B]</sup> Erwachsener oder 2 Kinder <sup>[C]</sup> Diese Masse beinhaltet die beförderten Personen sowie die vorgeschriebene Nutzlast <sup>[D]</sup> Hochgefahrenes niedriges Bett

# DIE VORZÜGE DER

# WOHNMOBILE VON PILOTE

## TOP-DÄMMUNG

### TEILINTEGRIERTE UND ALKOVEN AUF FIAT CCS-FAHRGESTELL

Dicker isolierender Boden (50 mm Bodenstärke, davon 45 mm Dämmung)

- Integrierte frostgeschützte Wasser- und Gasleitungen
- Robuster Boden
- Höhere Nutzlast

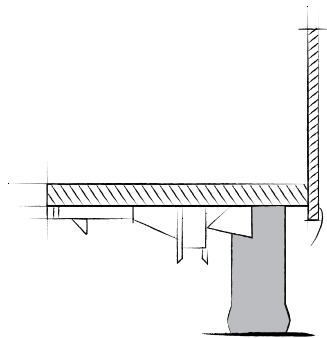

### VOLLINTEGRIERTE – AUF FIAT CCS-FAHRGESTELL

Isolierender Doppelboden (Service-Doppelboden)  
13 cm dicker Doppelboden, beheizt und isoliert

- Frostgeschützte Wasser-, Gas- und Stromleitungen
- Zusätzlicher Stauraum mit von innen zugänglichen Klappen
- Höhere Nutzlast
- Abgesenkte, beheizte Garage

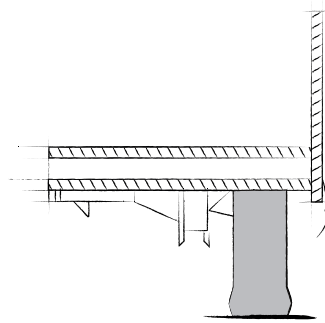

### VOLLINTEGRIERTE AUF AL-KO®-FAHRGESTELL

Isolierender Doppelboden mit Stauraum  
21 cm dicker Doppelboden, beheizt und isoliert

- Garantiert Frostschutz der Tanks und des Ablassventils für das Abwasser
- 6 mögliche Zugänge innen und außen für Stauraum im Doppelboden

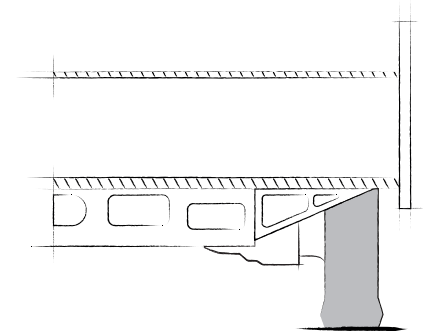



# TOP-DÄMMUNG



## ALUMINIUMPROFILE

Sie verbinden Dach und Seitenwände stabil miteinander. So wird eine Verformung des Aufbaus verhindert und die Langlebigkeit und Robustheit des Wohnmobils garantiert.

## BÜNDIG EINGELASSENE SCHEIBEN

Dank ihrer Doppelverglasung mit einbruchsischerem Aluminiumrahmen verbessern Sie die thermische Isolierung und die Sicherheit Ihres Wohnmobils.

## DOPPELDICHTUNGEN

Um eine perfekte Abdichtung und Isolierung der Heckgarage zu gewährleisten, sind alle Türen mit Druckschlössern mit Doppeldichtungen versehen.

## VERLÄNGERTES UND VERSTÄRKTES FAHRGESTELL

Das Fahrgestell sinkt nicht nach hinten ab. Dank einer widerstandsfähigen Struktur können Sie viel Gewicht in der Heckgarage transportieren und von einer optimierten Anhängelast profitieren.

## ALUMINIUMSCHÜRZEN

Dieser Unterbodenschutz ist stabil, verfügt über ein neues 2-teiliges Design und ist im Schadensfall leicht in einer Karosseriewerkstatt instand zu setzen. Durch die neue Verbindungstechnik können thermische Brücken vollständig beseitigt werden.

## UNTER DEM FAHRGESTELL

Die Polyesterbeschichtung garantiert eine perfekte Abdichtung des Fahrzeugs zum Boden hin. Alle Wasser- und Gasleitungen sind in den Boden integriert. Sie sind somit vor Frost und Straßenschmutz geschützt.

## HAGELSICHERES DACH

Das Dach aus Polyester ist formstabil. Es ist stoß- und hagelsicher, selbst in den Ecken.

All unsere Fahrzeuge werden nach unserem ISOTEK-Verfahren gebaut, das die Beständigkeit des Aufbaus sowie eine hervorragende thermische und akustische Dämmung garantiert.

## ISOLIERENDER BODEN UND SEITENWÄNDE

An den Seiten, am Dach und am Boden haben die Wände einen Kern aus isolierendem STYROFOAM®. Unverrottbare Tragkonsolen aus Fibroplast in der Bodenplatte und den Seitenwänden sorgen für eine hohe Kabinenstabilität und eliminieren thermische Brücken.

# EASY ROAD, GURTSITZPLÄTZE IN EINER MINUTE



## UMWANDELBARE SITZBANK AUF BEIFAHRERSEITE



### SCHRITT 1

Entfernen Sie das Sitz- und Rückenkissen



### SCHRITT 2

Klappen Sie die Sitzfläche nach oben, sodass sie zur Rückenlehne wird



### SCHRITT 3

Positionieren Sie wieder das Sitzkissen auf der Bank



### SCHRITT 4

Positionieren Sie wieder das Rückenkissen

## IN FAHRITSITZE VERWANDELBARE SITZBÄNKE

Die Sitzbänke auf der Beifahrer- und Fahrerseite sind bei den F-förmigen Wohnbereichen serienmäßig umwandelbar. Sie werden zum 3. und 4. Gurtsitzplatz. Die Sitzbank kann optional\* bei Fahrzeugen mit L-förmigem Wohnbereich eingebaut werden, um in einen 5. Fahrtsitz verwandelt werden zu können. Sie verringern die Nutzlast.

\*Bei einer Reihe von Modellen erhältlich

## UMWANDELBARE SITZBANK AUF FAHRERSEITE



### SCHRITT 1

Entfernen Sie das Rückenkissen und drehen Sie das Sitzkissen um eine Vierteldrehung



### SCHRITT 2

Entfernen Sie die Stütze und das Kissen  
Bringen Sie die Kopfstütze und den Sicherheitsgurt an

# SCHLAFPLÄTZE IM WOHNBEREICH

## EINRICHTUNG UND ABBAU DES ZUSÄTZLICHEN SCHLAFPLATZES IM WOHNBEREICH

- Der Tisch wird auf die Höhe der Sitzbänke abgesenkt und bietet so zusätzliche Liegeflächen.
- Den ausziehbaren Fuß einfahren bzw. den Tischfuß umklappen (je nach Modell).
- Drücken Sie den Tisch nach unten auf die dafür vorgesehenen Halterungen.
- Holen Sie eventuell die Schlafplatzerweiterungen hervor. Ablegen der Polster auf dem Tisch.

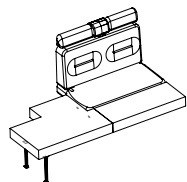

**P600 P, P650C, P650GJ**  
90 x 200 cm

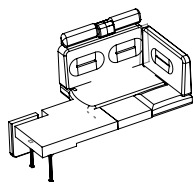

**P600 P, P650C, P650GJ**  
**Wohnbereich Komfort**  
90 x 200 cm

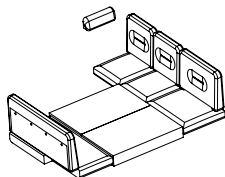

**P626D**  
125 x 200 cm

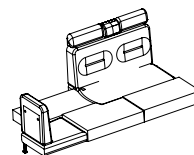

**P690GJ**  
100 x 200 cm

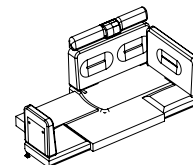

**P690GJ**  
**Wohnbereich Komfort**  
100 x 200 cm

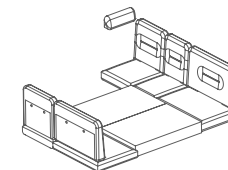

**P696D**  
125 x 200 cm

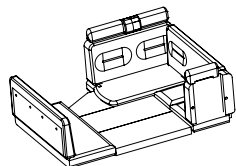

**P726P**  
140 x 200 cm

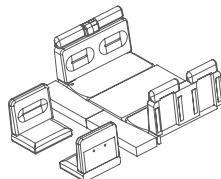

**P696S**  
140 x 200 cm

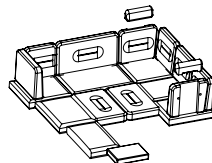

**P696U**  
110 x 200 cm

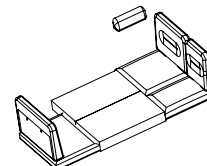

**P720FC, P726FC**  
**P720FGJ, P726FGJ**  
100 x 200 cm

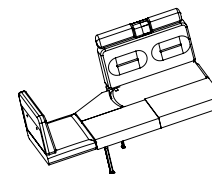

**P740C, P746C,**  
**P740GJ, P746GJ**  
100 x 200 cm

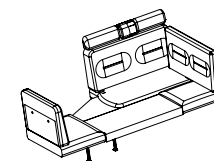

**P740C, P746C, P740GJ,**  
**P746GJ Wohnbereich Komfort**  
100 x 200 cm

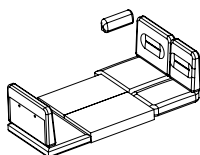

**P740FC, P746FC,**  
**P740FGJ, P746FGJ**  
110 x 200 cm



# DIE WOHNWELTEN

## SITZBÄNKE



Jura (Stoff)



Club (Stoff und Textilleder)  
Option



Astral (Stoff und Textilleder)  
Option



Plume (Textilleder)  
Option



Perle (Leder)  
Option

## VORHÄNGE UND KISSEN



Along



Brisbane



Bali



Alaska



Atlas

## MÖBEL

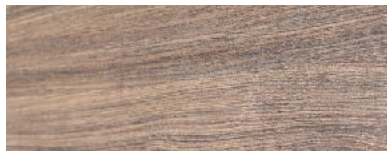

Aspen Matt



Aspen und Weiß Hochglanz



Country matt



Country und Weiß Hochglanz

## KÜCHEN- UND TISCHOBERFLÄCHEN

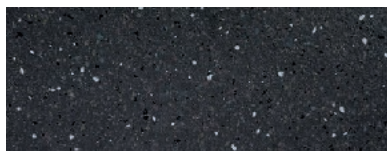

Mika schwarz



Lucido Weiß Option





# PILOTE



## Rechtliche Hinweise

Unternehmensgruppe Pilote. Route du demi-bœuf – 44310 LA LIMOUZINIÈRE – FRANKREICH  
SARL mit einem Gesellschaftskapital von 20 000 000 € – eingetragen in das Handelsregister Nantes unter der Nummer B 872 802 780 Siren: 872502780

## Hinweise

Diese Broschüre enthält die zum Zeitpunkt der Drucklegung bekannten Daten und ist nicht rechtsverbindlich. Trotz aller Sorgfalt, die bei der Erstellung des Dokuments angewandt wurde, können Druckfehler nicht ausgeschlossen werden. Wir behalten uns das Recht vor, bei den Modellen des laufenden Jahres ohne Vorankündigung die Ausstattung zu ändern oder Verbesserungen vorzunehmen. Die Fahrzeuge sind zum Teil mit Sonderausstattungen oder optionalen Ausstattungen abgebildet, die in den jeweils gültigen Preislisten enthalten und zu einem Mehrpreis erhältlich sind. Design- und Dekorationselemente zur Ausschmückung des Bildmaterials dieses Katalogs sind keine Bestandteile des Fahrzeugs bzw. der Lieferleistung. Die Zuladungskapazitäten ergeben sich aus der Differenz zwischen der technisch zulässigen Gesamtmasse und der Masse im fahrbereitem Zustand. Die Masse im fahrbereitem Zustand umfasst das Fahrzeug und seinen Aufbau, die Möbel und die serienmäßige Ausstattung, den zu 90 % gefüllten Kraftstofftank, eine gefüllte Gasflasche und Frischwasser gemäß der Kapazität des Tanks während der Fahrt, die leeren Abwassertanks, die notwendigen Flüssigkeiten und eine Gewichtspauschale von 75 kg für den Fahrer. Achten Sie darauf, dass die maximal zulässigen Lasten immer eingehalten werden (Gesamt- und Achslast). Achtung: Sonder- und Zusatzausstattungen sind nicht in den Massen im fahrbereitem Zustand der Fahrzeuge enthalten. Folglich führt dies systematisch zu einer Verringerung der Zuladungskapazitäten und ggf. der Gurtsitzplätze. Ihr Händler informiert Sie gerne über die genaue Definition der in den einzelnen Ländern verfügbaren Modelle. Bitte informieren Sie sich vor der Erteilung Ihrer Bestellung bei einem der Händler über den aktuellen Zustand des Produkts und der Kollektion. Die Angaben über die Lieferung, das Aussehen, die Leistung, die Abmessungen und die Masse des Fahrzeugs entsprechen den bei der Drucklegung bekannten Daten. Diese Angaben und ihre Toleranzen entsprechen den europäischen Vorschriften (Verordnung (EU) 1230/2012) und können dennoch bis zum Kauf oder bis zur Lieferung des Fahrzeugs geändert werden.

## Technische Daten

Der Hersteller verpflichtet sich, ein Fahrzeug zu liefern, dessen tatsächliche Masse im fahrbereitem Zustand im Vergleich zu der bei den Zulassungsformalitäten angegebenen Masse im fahrbereitem Zustand innerhalb dieser Toleranz liegt. Die maximale zulässige Anhängelast ist eine Fahrgestell-Angabe und abhängig von der Fahrzeugzulassung. Je nach der am Fahrzeug angebrachten Anhängerkupplung und den zugehörigen spezifischen Vorgabewerten des Herstellers kann die höchstzulässige Anhängelast ebenfalls geringer ausfallen. Die technischen Daten für die Belastbarkeit der Anhängerkupplung (insbesondere die Werte D und S) stehen auf dem Kupplungstypenschild. Mit dem Wert D wird die zulässige Gesamtmasse der Kupplung anhand folgender Berechnung ermittelt:  $MR = D \times T / [(9,8 \times T) - D]$ , mit: MR = Zulässige Anhängelast (in Tonnen); T = höchstzulässiges Gesamtgewicht (zGM) des Fahrzeugs (in Tonnen); D = Wert (in kN), der auf der Anhängerkupplung abzulesen ist. Beispiel: mit D = 11,3 kN auf einer Basis von 35 t erhalten wir folgende höchstzulässige Anhängelast (MR):  $MR = (11,3 \times 3,5) / [(9,8 \times 3,5) - 11,3] = 1,72 \text{ t}$  (oder 1720 kg). Für eine maximale Anhängelast von bis zu 2,5 t.